

## Серия разъемов Zhaga RCT-7

### Контроллер Zhaga RCT-701A

Основные технические данные:

- номинальное напряжение – 24В постоянного тока;
- потребляемая мощность – 1,2Вт;
- стандартный уровень освещенности вкл/выкл - 50 Lux;
- стандартное время задержки – 3-5с;
- температура окружающей среды - -40 ~ +70 °С;
- относительная влажность – 99%;
- выходной сигнал – 0В или 10В;
- тип чувствительного элемента – фото;
- габаритные размеры крышки – 50x20 мм.

Код заказа серии JL-7











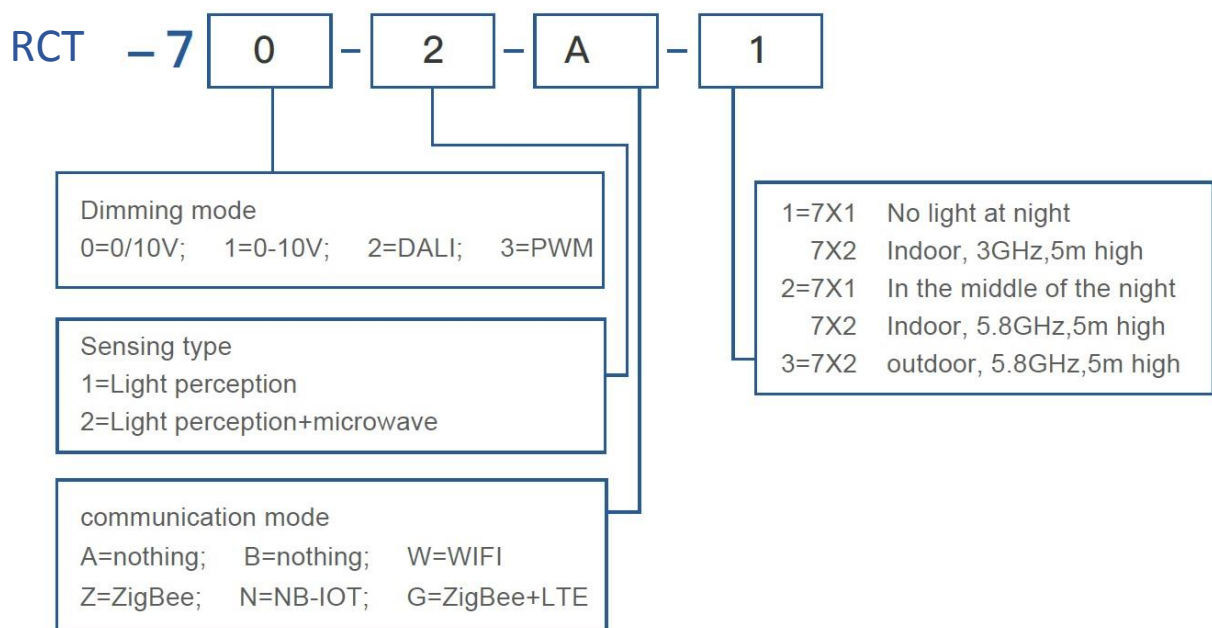

Таблица доступных моделей

RCT-711A2	Dimming	Sensing type	Midnight dimming	Communication	Diameter* height (mm)	Remarks
RCT-701A	0/10V	light-sensitive	/	/	50*20 	
RCT-711A1	0~10V	light-sensitive	/	/	50*20 	
RCT-711A2	0~10V	light-sensitive	Factory preset	/	50*20 	Currently available for sampling
RCT-711B	0~10V	light-sensitive	customize	BLE 	50*36 	
RCT-711G	0~10V	light-sensitive	customize	ZIGBEE+LTE 	85*36 	
RCT-711W	0~10V	light-sensitive	customize	WIFI 	50*36 	
RCT-711Z	0~10V	light-sensitive	customize	ZIGBEE 	50*36 